

111 年度花蓮市「市長盃」桌球錦標賽

秩序手冊



指導單位：花蓮市公所、花蓮市民代表會、花蓮縣體育會

主辦單位：花蓮縣長青桌球協會

承辦單位：花蓮縣體育會桌球委員會

協辦單位：花蓮縣立宜昌國民小學

比賽時間：111 年 11 月 13 日（星期日）

比賽地點：花蓮縣立宜昌國民小學（學生活動中心）

111 年度花蓮市「市長盃」桌球錦標賽大會組織

大 會 會 長

市長 魏嘉賢

副 會 長

代表會主席 蘇美珠

籌 備 委 員 會

召 集 人：童慶和

副 召 集 人：宋庫山 羅兆華

委 員：高明星 鍾岳城 張淑敏 李文山 陳敏樂 鍾宏昌 李承昌 黃治群
向陸珍 王素珍 林 珍

總 幹 事：李德明

場地組組長：楊立光 副組長：彭榮建

競賽組組長：鍾莉娟 副組長：王魯新 潘杰秀

紀錄組組長：高明星 副組長：王素珍 邱麗梅

公關組組長：陳善國 副組長：李德明

行政組組長：高國潤 副組長：陳慧霖

裁 判 長：簡春生

副 裁 判 長：鍾莉娟

裁判組組長：高國潤 副組長：莊銘忠

裁 判 員：邱盛豐 王澄章 邱奕承 蔡志昌 彭榮建 杜素菁 張素卿 張振發
吳明義 林文仁 高國潤 陳善國 陳芳仁 銀慶雄 梁景龍 林清波
吳仁順 李德明 林華晏 林李月娥

審判委員會

召 集 人：徐榮鴻 副召集人：童慶和

審 判 委 員：宋庫山 高國潤 王魯新

111 年度花蓮市「市長盃」桌球錦標賽 開幕典禮程序

時間：111 年 11 月 13 日（星期日）上午 8 時 30 分。

地點：花蓮縣立宜昌國民小學

- 一、08:00~08:30 選手報到
- 二、08:30~08:30 開幕典禮
- 三、08:30~08:40 主席致詞
- 四、08:40~08:50 來賓致詞
- 五、08:50~08:50 裁判長宣讀比賽規則
- 六、08:50~09:00 市長邀請來賓開球
- 七、09:00~18:00 桌球比賽
- 八、18:00~18:30 成績報告及頒獎
- 九、18:30 閉幕

111 年度花蓮市「市長盃」桌球錦標賽競賽規程

依據花蓮市公所 111 年 8 月 16 日花市社字第 1110022204 號函辦理

- 一、主旨：為響應政府推行全民體育，提昇桌球技術水準，並推動花蓮市桌球運動風氣，增進球友間之友誼，營造健康樂活城市，特舉辦本比賽。
 - 二、指導單位：花蓮市公所、花蓮市民代表會、花蓮縣體育會。
 - 三、主辦單位：花蓮縣長青桌球協會。
 - 四、承辦單位：花蓮縣體育會桌球委員會。
 - 五、協辦單位：花蓮縣立宜昌國民小學。
 - 六、比賽日期：111 年 11 月 13 日（星期日）上午 8 時 30 分起 1 天。
 - 七、比賽地點：花蓮縣立宜昌國民小學（活動中心）。
 - 八、報名方式：
 - （一）時間：自即日起至 111 年 11 月 1 日下午 16 時止，以寄達或送達為準。
 - （二）方式：報名表請至花蓮縣體育會桌球委員會
<http://chttc.weebly.com/>網址下載，填妥制式表格，採以下方式報名。
 - 1、電子郵件：rose6326.1320@gmail.com
 - 2、LINE ID：pch3532
- ★【接獲報名後本會將以電話通知各報名隊伍之聯絡人，若未接獲通知請自行與本會聯繫，以確認報名手續完成，報名截止後，將不接受報名】
若有疑問請電話聯繫：副總幹事 潘杰秀 0919-923532

- 九、比賽項目：
 - （一）【分齡組】

第 1 點：100 歲男雙	第 2 點：110 歲男雙
第 3 點：90 歲男女混雙	第 4 點：80 歲男雙
第 5 點：130 歲男雙	

採 10 人 5 分制（雙雙雙雙雙，不可兼點），第 1、2、4、5 點女可代替男，第 3 點女不可代替男。
 - （二）【社會組】
不限年齡，可男女混合組隊，採 6 人 5 分制（單單雙單單，不可兼點）。
 - （三）【國小高年級組】
以學校為單位，選手須就讀同一學校，採 3 人 3 分制（單單單，不可兼點），可男女混合組隊。
 - （四）【國小中年級組】
以學校為單位，選手須就讀同一學校，採 3 人 3 分制（單單單，不可兼點），可男女混合組隊。

★ 注意事項：

- 1、分齡組參賽人員須 35 歲以上(民國 76 年(含)之前出生)；另本組比賽必需賽前抽序號，抽籤結果不得異議，請各相關兩隊於賽前至競賽組抽出場比賽序號，即 1、2、3、4、5 點抽出場比賽排列，如抽出 2，其出賽順序為 2、3、4、5、1 點，如抽出 3，其出賽順序為 3、4、5、1、2 點，依此類推。
- 2、國小組每組各學校最多報名 4 隊，可男女混合組隊；另各組參加選手每人僅能報名 1 組，若重複報名者，以籤號較少者為準；每隊報名人數最多可增加 2 名後補。
- 3、報名後本會將不受理更改參賽名單，屆時若有球員缺席以棄權論，出賽名單排定後，比賽過程中有球員未到場(唱名後 5 分鐘)，該點及以後各點均以棄權論(資格不符亦同)。
- 4、所有參賽選手請攜帶身分證明文件、學生證或在學證明書等以備查核，若遇資格抗議時，當場不能提出者，取消其比賽資格及已得之成績。
- 5、本次比賽運動員禁穿著以白色或相近顏色為底色之球衣。
- 6、本次比賽因經費受限，參賽個人及球隊請自行依需要辦理意外保險等。

十、比賽資格：凡愛好桌球，符合各組比賽規定者，均可自由組隊報名參加。

十一、比賽方式：(一)依報名參加隊數之多寡決定比賽制度。

(二)各場比賽均採用 5 局 3 勝及每局 11 分制。

(三)各組如報名隊數過少，將停賽或合併比賽。

(四)為使比賽順利進行，大會得分桌比賽。

十二、比賽規則：採用中華民國桌球協會頒佈最新規則。

十三、抽籤：111 年 11 月 5 日下午 13 時整於花蓮桌球訓練站(花蓮市尚志路 13-1 號 B1 舉行)凡未出席者由本會代抽，事後不得有異議。

十四、比賽用球：Nittaku 日製三星球 P40+。

十五、獎勵：各組擇優頒給獎杯等(國小組另頒發優勝獎狀)。

十六、申訴：(一)比賽中之爭議如規則上有明文規定，以裁判員判決為終決。

(二)球員資格之抗議必須在比賽結束前提出，否則不予受理。

(三)合法之申訴，應於該場比賽結束 30 分鐘內，以書面由領隊或教練向大會審判委員會提出，並繳交保證金新臺幣 1,000 元，由審判委員會裁決，若申訴成立時，退回保證金，否則作為大會比賽經費，其申訴結果以審判委員會之判決為終決。

十七、罰則：比賽進行中如發生資格抗議事件成立，該點以下賽程全部取消，中途如有無故棄權者，該場以下賽程亦全部取消，不得異議。

十八、如有未盡事宜得由本會修訂公佈之。

111 年度花蓮市「市長盃」桌球錦標賽報名表

隊 名：

參加組別：

連 絡 人： 電 話：

領 隊： 教 練： 管 理：

【國小高年級組】

【國小中年級組】

編號	職稱	姓名
1	隊長	
2	隊員	
3	隊員	
4	隊員	
5	隊員	

編號	職稱	姓名
1	隊長	
2	隊員	
3	隊員	
4	隊員	
5	隊員	

【分齡組】

【社會組】

編號	職稱	姓名
1	隊長	
2	隊員	
3	隊員	
4	隊員	
5	隊員	
6	隊員	
7	隊員	
8	隊員	
9	隊員	
10	隊員	
11	隊員	
12	隊員	

編號	職稱	姓名
1	隊長	
2	隊員	
3	隊員	
4	隊員	
5	隊員	
6	隊員	
7	隊員	
8	隊員	

111 年度花蓮市「市長盃」桌球錦標賽參賽名單

【分齡組】共 7 隊

1. 隊名：花蓮縣退休警察人員協會
領隊：楊啟章 教練：邱盛豐 管理：陳進章 隊長：陳紹東
隊員：李邦哲 王俊棋 張磊才 陳建成 李孟翰 田惠賜 陳蘭美 宋遠洋
楊永生 楊啟章
2. 隊名：市老&校長聯隊
領隊：陳文財 教練：簡春生 管理：胡智翔 隊長：呂俊宏
隊員：陳文財 胡智翔 陳彥光 簡春生 王鴻吉 陳奕呈 黃金生 陳明祥
林 珍 古湯政斌
3. 隊名：健康快樂隊
領隊：高明星 教練：李光廣 管理：吳麗娟 隊長：高明星
隊員：李光廣 余福源 高國潤 林寶堂 蔡志昌 黃泰升 杜素菁 吳麗娟
曾弘文
4. 隊名：吉福桌協
領隊：劉世添 教練：宋東誠 管理：鍾岳城 隊長：林正堂
隊員：林華晏 鄭佳松 何傳吉 許春進 鍾岳城 馬敏凌 劉世添 宋東誠
王中華 傅春菊
5. 隊名：鳳林桌委
領隊：徐文彬 教練：徐文彬 管理：曾乙峰 隊長：田興盛
隊員：鍾兆華 蔡俊逸 張院樓 林盛榮 曾乙峰 曾日虹 曹忠聖 羅進昌
林聰敏 郭渝婕
6. 隊名：邪惡南瓜
領隊：林睿騰 教練：林俊雄 管理：林素蓮 隊長：婁鳳祥
隊員：陳秋蘭 林香明 林素蓮 黃美玲 李佳祥 吳銘裕 鄒覺非 林俊雄
廖文銘 趙賢德 林睿騰

7. 隊名：大源木業
領隊：洪照能 教練：尤武雄 管理：王素珍 隊長：陳慧霖
隊員：徐榮鴻 黃景白 童慶和 張尚人 李耀郡 陳善國 范惠玲 尤武雄
陳婷倖 許美琪 周駿男

【社會組】共 14 隊

1. 隊名：慈濟科技大學
領隊：羅文瑞 教練：葉素汝 管理：張之敏 隊長：張芫郡
隊員：張之敏 賴柏良 曾慧芹 林游日宏 林振邦 葉家輔 林艾倫
2. 隊名：采林亞立 紅
領隊：陳廷順 教練：黃彥彬 管理：呂雅聖 隊長：陳廷順
隊員：呂雅聖 楊憲穎 史聖康 黃國豪 王貫一 黃彥彬
3. 隊名：采林亞立 藍
領隊：徐嘉鴻 教練：藍文義 管理：劉明聖 隊長：徐嘉鴻
隊員：藍文義 劉明聖 詹進富 劉建志 羅懷保 鄭翔竹
4. 隊名：慈濟大學
領隊：劉怡均 教練：杜靈玉 管理：周冠霖 隊長：陳冠好
隊員：李坤澤 呂咨儀 侯竣凱 賴繼堯 黃心儀 謝承均 周冠霖
5. 隊名：隱藏人物隊
領隊：劉育辰 教練：鄭詠澤 管理：簡志諺 隊長：劉育辰
隊員：吳信廣 鄭詠澤 簡志諺 簡玄翔 杜子帆
6. 隊名：壯圍公館
領隊：黃英軒 教練：謝美政 陳玉緣 管理：吳俊德 隊長：林韋嘉
隊員：林丹妮 林琪容 柯安 柯恩 黃柏諺 林佩潔 陳玉緣
7. 隊名：萬榮鄉 A
領隊：林新銀 教練：蔡文福 管理：馬忠光 隊長：陳武雄
隊員：馬忠光 王榮山 陳廷榮 田玉珍 江淑芬 江嘉芯

8. 隊名：萬榮鄉 B
領隊：林新銀 教練：蔡文福 管理：馬忠光 隊長：林新銀
隊員：江建輝 江德義 蔡文福 江美蓮 張茗琍 林奕昇
9. 隊名：時代玻璃
領隊：施嘉勇 教練：施嘉勇 管理： 隊長：曾弘文
隊員：洪威信 施嘉勇 陳冠宇 余東翰 徐光世 陳毅展
10. 隊名：時代車業
領隊：施嘉勇 教練：施嘉勇 管理：許承佑 隊長：林品妍
隊員：林品維 曾晉義 李家安 洪恩霖 黃培宸 陳宥婕 援范友
11. 隊名：花蓮桌球訓練站 藍
領隊：徐榮鴻 教練：杜靈玉 王碩呈 林劭恩 管理：王魯新
隊長：陳喬妍 隊員：米家樂 林均義 林丙宸 蔡鎮安 廖邦耘
12. 隊名：花蓮桌球訓練站 橘
領隊：徐榮鴻 教練：杜靈玉 王碩呈 林劭恩 管理：王魯新
隊長：李 揚 隊員：黃駿曜 陳柏文 邱建軒 施浩崑 張暉笙
13. 隊名：美崙國中
領隊：孫台育 教練：王碩呈 杜靈玉 管理：吳敏慧 孫乙介
隊長：林宇哲 隊員：楊志凱 許倚睿 王楷毅 廖浩辰 陳柏鈞
14. 隊名：大源木業
領隊：王素珍 教練：黃志中 管理：王碩呈 隊長：呂雅偉
隊員：王碩呈 黃彥鈞 林劭恩 方愨瑋 陳敏彙 呂亞偉 陳冠熙 黃志中

【國小高年級組】共 22 隊

1. 隊名：新北市民安國小
領隊：王建旺 教練：李明鑫 管理：李嘉軒
隊長：李哲頤 隊員：劉苡樂 李昱儀 張仁馨 楊潔昕

2. 隊名：宜蘭國小 橙
 領隊：楊顯欽 教練：賴瑞雄 蔡鳴哲 管理：簡廷翰 林子晴
 隊長：李尚澤 隊員：游鈞硯 簡凡軒
3. 隊名：宜蘭國小 紫
 領隊：楊顯欽 教練：賴瑞雄 蔡鳴哲 管理：簡廷翰
 隊長：劉又瑄 隊員：童歆雅 陳天蕾
4. 隊名：礁溪國小 紅
 領隊：張正義 教練：邱正儒 陳柏園 管理：高志豪
 隊長：林辰威 隊員：林冠葳 謝帛翰
5. 隊名：礁溪國小 藍
 領隊：張正義 教練：邱正儒 陳柏園 管理：高志豪
 隊長：李若筠 隊員：吳奕萱 游睿沛 陳可苗
6. 隊名：宜蘭公館國小 紅
 領隊：黃英軒 教練：謝美政 陳玉緣 管理：吳俊德
 隊長：周承允 隊員：林秉儒 吳心婕
7. 隊名：宜蘭公館國小 藍
 領隊：黃英軒 教練：謝美政 陳玉緣 管理：吳俊德
 隊長：張宇廷 隊員：林詠慧 趙偉良 李尚朋
8. 隊名：中正國小
 領隊：李國明 教練：郭彥旻 管理：郭彥旻
 隊長：葉亞承 隊員：曾翊宸 謝旻佑
9. 隊名：玉里國小
 領隊：張佑先 教練：何譯文 管理：陳建復
 隊長：林品潔 隊員：陳宥均 林品蓁
10. 隊名：北濱國小 紅
 領隊：羅鈺玢 教練：賴芝綺 陳冠熙 管理：林秀燕
 隊長：余嘉仁 隊員：蕭忠晴 偕慕真

11. 隊名：北濱國小 橙
領隊：羅玢玢 教練：賴芝綺 陳冠熙 管理：林秀燕
隊長：郭宸妍 隊員：伊恩熹 詹直樹
12. 隊名：東華附小 甲
領隊：鮑明鈞 教練：李文瑞 林 芷 管理：朱柏豪
隊長：李亮辰 隊員：陳悅學 吳紹楷 洪楷博
13. 隊名：東華附小 乙
領隊：鮑明鈞 教練：李文瑞 林 芷 管理：朱柏豪
隊長：林言臻 隊員：林朝智 黃翊睿 林書亞
14. 隊名：東華附小 丙
領隊：鮑明鈞 教練：李文瑞 林 芷 管理：朱柏豪
隊長：李慕仁 隊員：鄭楷叡 謝睿洋 張雲婷 張雲策
15. 隊名：東華附小 丁
領隊：鮑明鈞 教練：李文瑞 林 芷 管理：朱柏豪
隊長：邱嘉凱 隊員：簡宏喆 張祐華 侯易杰 陳芝瑜
16. 隊名：佳民國小 A
領隊：游彥中 教練：春明汗 張之敏 游雅雯 管理：陳麗雯 胡麗玉
隊長：邱珉晨 隊員：張朝翔 李芯菲
17. 隊名：佳民國小 B
領隊：游彥中 教練：春明汗 張之敏 游雅雯 管理：陳麗雯 胡麗玉
隊長：邱義華 隊員：林紫旋 邱珉昊 楊苡晴
18. 隊名：明義國小 紅
領隊：吳惠貞 教練：江家瑋 管理：梁哲瑋
隊長：李均達 隊員：周耕霆 徐敬倫
19. 隊名：明義國小 白
領隊：吳惠貞 教練：江家瑋 管理：梁哲瑋
隊長：田佳禾 隊員：梁允豪 張庭瑜

20. 隊名：明義國小 藍
 領隊：吳惠貞 教練：江家瑋 管理：梁哲瑋
 隊長：金淮彬 隊員：陳璿冰 賀上恩 吳逸凡
21. 隊名：鑄強國小 紅
 領隊：孫東志 教練：杜靈玉 林劭恩 王碩呈 管理：吳家語
 隊長：歐旂瑞 隊員：姜恩駿 趙家瀚 曾柏墀
22. 隊名：鑄強國小 藍
 領隊：孫東志 教練：杜靈玉 林劭恩 王碩呈 管理：吳家語
 隊長：陳張傑凱 隊員：林志恩 林陳新 鍾驄恩

【國小中年級組】共 29 隊

1. 隊名：新北市民安國小
 領隊：王建旺 教練：李明鑫 管理：李嘉軒
 隊長：嚴鈺甯 隊員：王若宸 劉苡晴 蔡婷亘 鍾佳恩
2. 隊名：宜蘭國小 紅
 領隊：楊顯欽 教練：賴瑞雄 蔡鳴哲 管理：簡廷翰 林予晴
 隊長：游東震 隊員：簡鈺展 李彥廷
3. 隊名：宜蘭國小 黃
 領隊：楊顯欽 教練：賴瑞雄 蔡鳴哲 管理：簡廷翰 林予晴
 隊長：宋 哲 隊員：林昇汗 趙晨亘
4. 隊名：宜蘭國小 藍
 領隊：楊顯欽 教練：賴瑞雄 蔡鳴哲 管理：簡廷翰 林予晴
 隊長：李胤典 隊員：謝承桀 林士堯
5. 隊名：宜蘭國小 tiffany 隊
 領隊：楊顯欽 教練：賴瑞雄 蔡鳴哲 管理：簡廷翰
 隊長：林宇樂 隊員：楊謹榕 何蘊庭

6. 隊名：礁溪國小 藍
領隊：張正義 教練：邱正儒 陳柏園 管理：高志豪
隊長：曹以新 隊員：張嘉洪 楊佑謙
7. 隊名：礁溪國小 紅
領隊：張正義 教練：邱正儒 陳柏園 管理：高志豪
隊長：陳韋安 隊員：林穆辰 高尚廷
8. 隊名：新竹曙光小學
領隊：王能雲 教練：謝緣立 管理：劉德坤
隊長：李俊泰 隊員：陳姓人 王胤之
9. 隊名：北濱國小 黃
領隊：羅玢玢 教練：賴芝綺 陳冠熙 管理：林秀燕
隊長：陳法旭 隊員：廖羿丞 蕭忠蓮
10. 隊名：北濱國小 綠
領隊：羅玢玢 教練：賴芝綺 陳冠熙 管理：林秀燕
隊長：周禹彤 隊員：詹茵茵 伊冠霖
11. 隊名：北濱國小 藍
領隊：羅玢玢 教練：賴芝綺 陳冠熙 管理：林秀燕
隊長：林曉舞 隊員：黃宥捷 黃浩宇 廖宥鈞
12. 隊名：東華附小 甲
領隊：鮑明鈞 教練：李文瑞 林 芷 管理：朱柏豪
隊長：余威廷 隊員：施碩淵 魏志羽 吳奕德 曾昱晴
13. 隊名：東華附小 乙
領隊：鮑明鈞 教練：李文瑞 林 芷 管理：朱柏豪
隊長：蘇宥靜 隊員：余晴 林庭萱 謝睿珉 謝宇航
14. 隊名：東華附小 丙
領隊：鮑明鈞 教練：李文瑞 林 芷 管理：朱柏豪
隊長：彭楷淳 隊員：簡宏儀 葉錦豪 李廷緯 詹曉光

15. 隊名：東華附小 丁
領隊：鮑明鈞 教練：李文瑞 林 芷 管理：朱柏豪
隊長：簡紹恩 隊員：蔡宇睿 鄭暄儒 曾緬羚 曾莞庭
16. 隊名：波斯頓教育實驗機構
領隊：李元成 教練：林 佑 賴芝綺 管理：賴芝綺
隊長：吳柏勳 隊員：黃上銓 謝定翰 鄭安喬
17. 隊名：佳民國小 A
領隊：游彥中 教練：春明汗 張之敏 游雅雯 管理：陳麗雯 胡麗玉
隊長：吳憫恩 隊員：胡澤恩 朱昱澐
18. 隊名：佳民國小 B
領隊：游彥中 教練：春明汗 張之敏 游雅雯 管理：陳麗雯 胡麗玉
隊長：呂旻綾 隊員：劉治亮 張仕愉 楊松翰
19. 隊名：佳民國小 C
領隊：游彥中 教練：春明汗 張之敏 游雅雯 管理：陳麗雯 胡麗玉
隊長：吳可欣 隊員：杜奕愷 余孟熹 邱珉昇
20. 隊名：佳民國小 D
領隊：游彥中 教練：春明汗 張之敏 游雅雯 管理：陳麗雯 胡麗玉
隊長：劉鈺鑫 隊員：陳昱峰 田晨皓 孫佑安
21. 隊名：北昌國小
領隊：陳俊雄 教練：黃彥彬 管理：黃彥彬
隊長：張宥弘 隊員：洪翊宸 馮雋恩
22. 隊名：明義國小 紅
領隊：吳惠貞 教練：陳柔燁 管理：梁哲瑋
隊長：房承緯 隊員：楊珺淵 廖綸翰
23. 隊名：明義國小 白
領隊：吳惠貞 教練：陳柔燁 管理：梁哲瑋
隊長：戴繁鈺 隊員：張淮鈞 樂 欣

24. 隊名：明義國小 藍
領隊：吳惠貞 教練：陳柔燁 管理：梁哲瑋
隊長：陳奕安 隊員：周耕郡 李愷恩
25. 隊名：明義國小黃
領隊：吳惠貞 教練：陳柔燁 管理：梁哲瑋
隊長：劉耀愷 隊員：李鈞恩 賴昱辰
26. 隊名：慈濟小學
領隊：蔣碧珠 教練：陳毅展 管理：陳毅展
隊長：陳冠廷 隊員：陳羿辰 周子芯
27. 隊名：海星小學
領隊：吳煒增 教練：陳毅展 管理：陳毅展
隊長：李忻叡 隊員：林希衡 林言馨
28. 隊名：鑄強國小 黃
領隊：孫東志 教練：杜靈玉 林劭恩 王碩呈 管理：吳家語
隊長：邱澈宣 隊員：劉陶縉 余芟疆 葉萬祥
29. 隊名：鑄強國小 綠
領隊：孫東志 教練：杜靈玉 林劭恩 王碩呈 管理：吳家語
隊長：廖硯鈞 隊員：余昕曄 郭奕辰 黃宇軒

【分齡組】初賽賽程表

各組取二名進入複賽

1. 花蓮縣退休警察人員協會

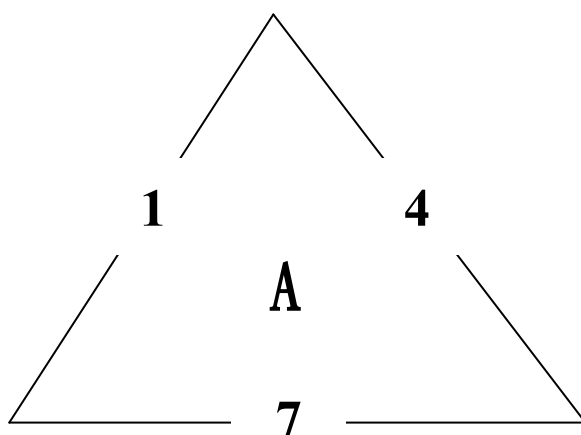

2. 邪惡南瓜

3. 健康快樂隊

4. 吉福桌協

6. 鳳林桌委

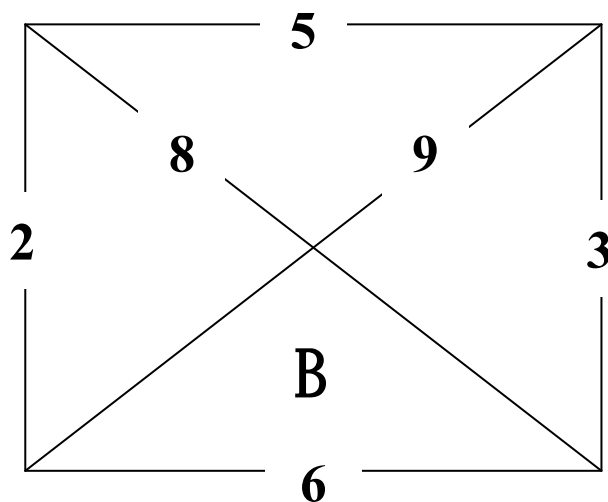

5. 大源木業

7. 市老&校長聯隊

【分齡組】複賽賽程表

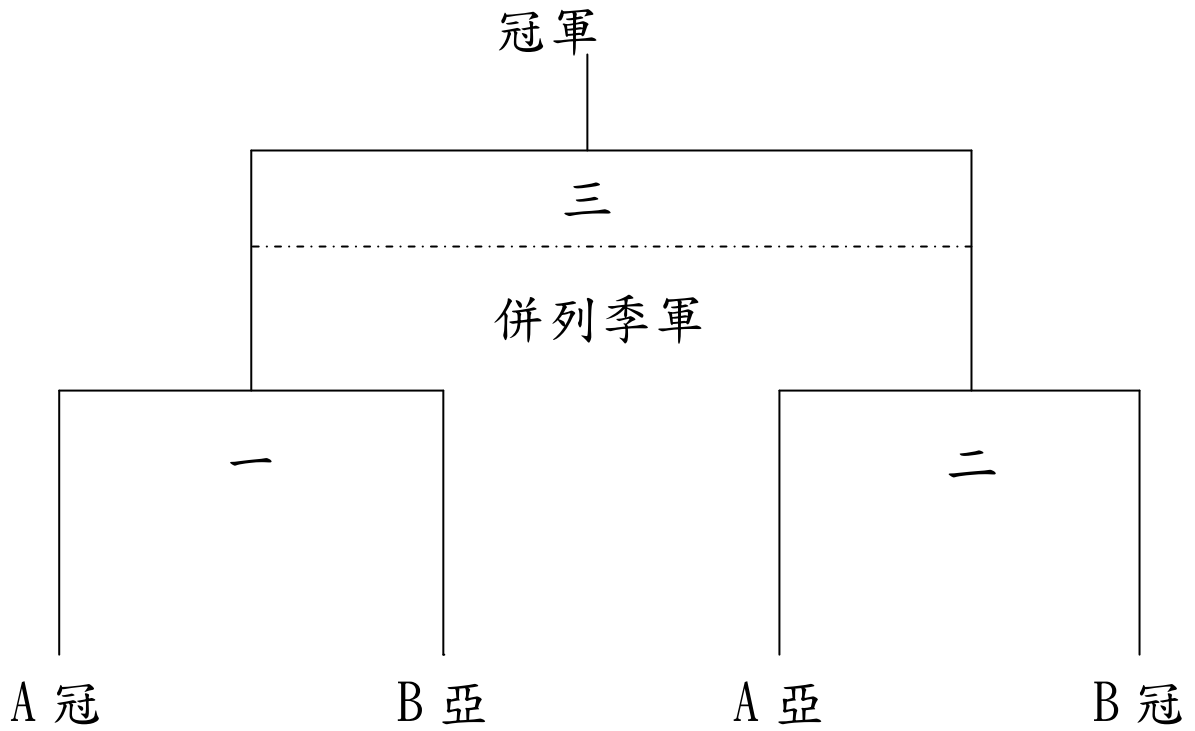

【社會組】初賽賽程表-1

同校(隊伍)不同小組，各組取二名進入複賽

1. 萬榮鄉 A

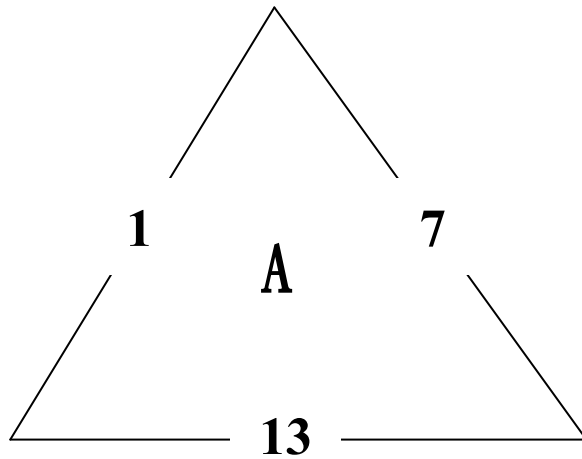

2. 花蓮桌球訓練站 藍

3. 時代玻璃

4. 慈濟大學

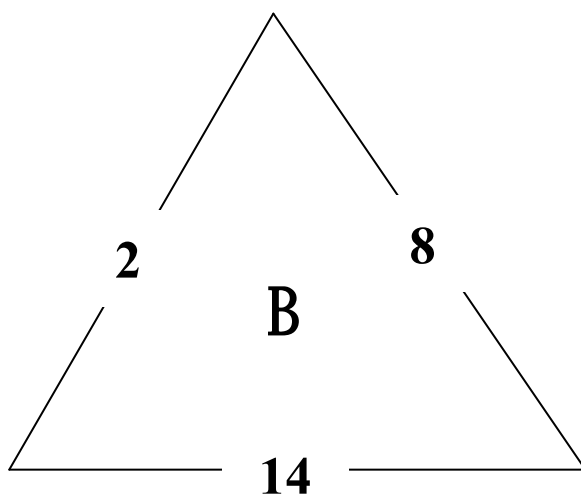

5. 采林亞立 藍

6. 美崙國中

【社會組】初賽賽程表-2

同校(隊伍)不同小組，各組取二名進入複賽

7. 采林亞立 紅

9. 萬榮鄉 B

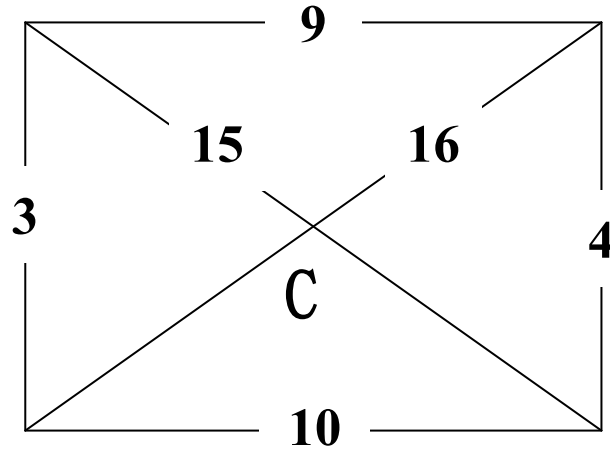

8. 隱藏人物隊

10. 慈濟科技大學

11. 大源木業

13. 花蓮桌球訓練站 橘

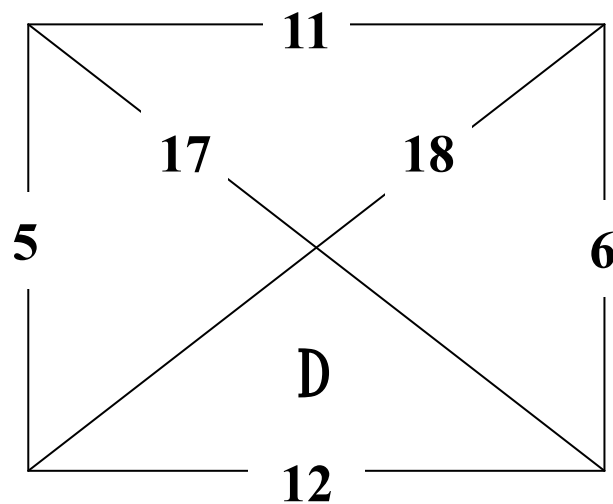

12. 壯圍公館

14. 時代車業

【社會組】複賽賽程表

各組預賽第 1、2 名另行抽籤

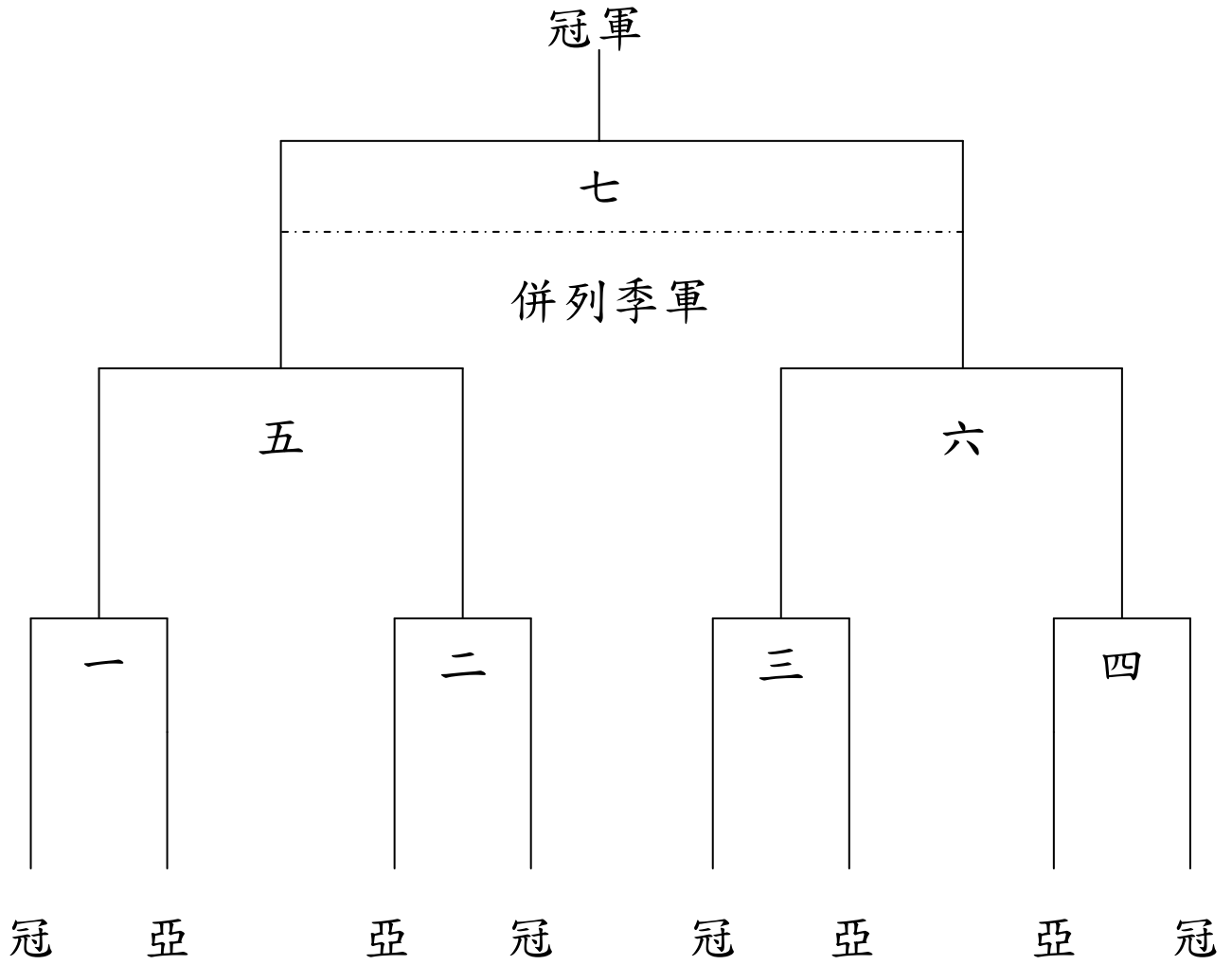

【國小高年級組】初賽賽程表-1

同校(隊伍)不同小組，各組取二名進入複賽

1. 中正國小

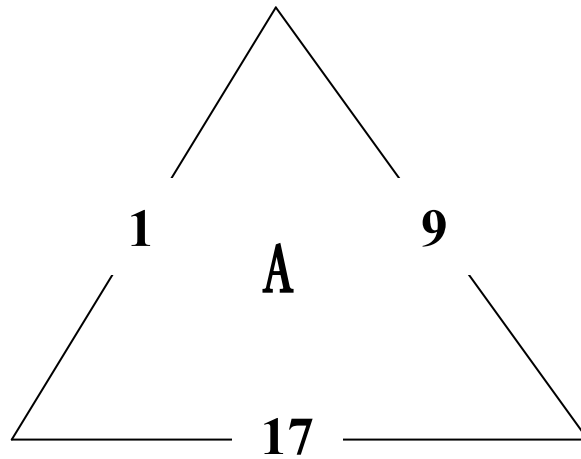

2. 鑄強國小 藍

3. 宜蘭公館國小 紅

4. 礁溪國小 藍

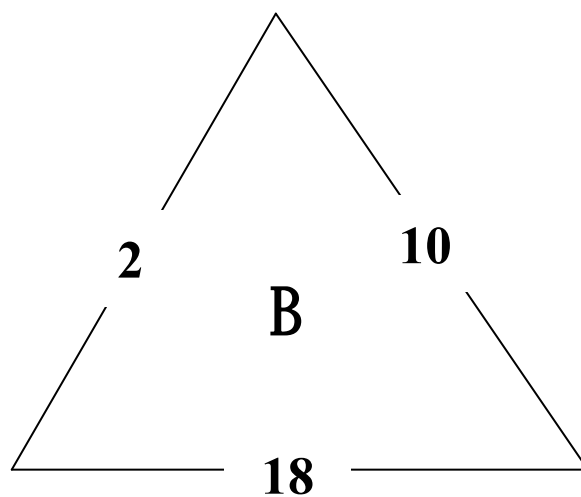

5. 東華附小 甲

6. 玉里國小

【國小高年級組】初賽賽程表-2

同校(隊伍)不同小組，各組取二名進入複賽

7. 宜蘭國小 橙

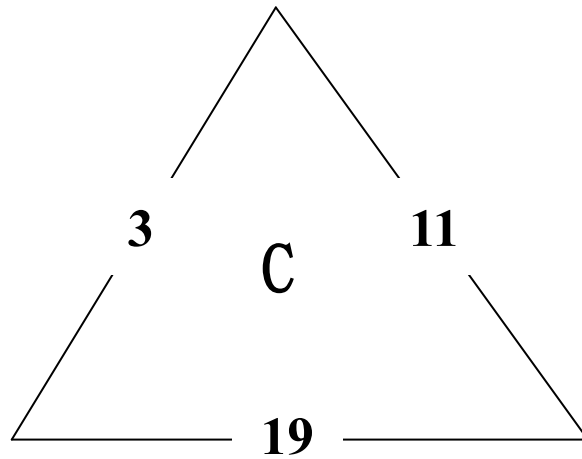

8. 北濱國小 紅

9. 佳民國小 B

10. 東華附小 乙

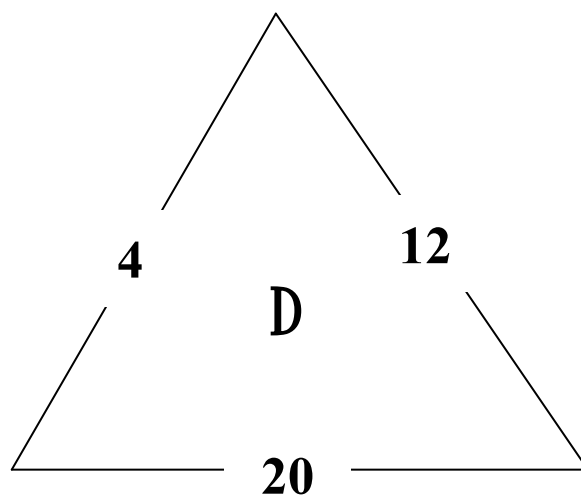

11. 佳民國小 A

12. 北濱國小 橙

【國小高年級組】初賽賽程表-3

同校(隊伍)不同小組，各組取二名進入複賽

13. 明義國小 紅

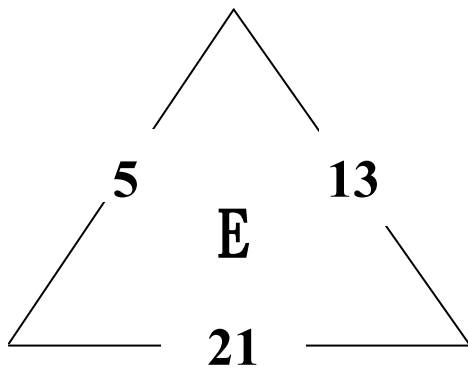

16. 宜蘭公館國小 藍

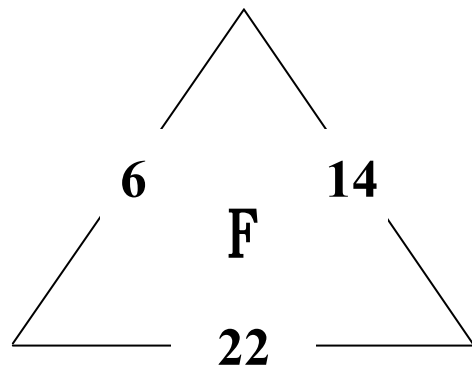

14. 宜蘭國小 紫

東華附小 丁

17. 鑄強國小 紅

明義國小 藍

19. 礁溪國小 紅

21. 明義國小 白

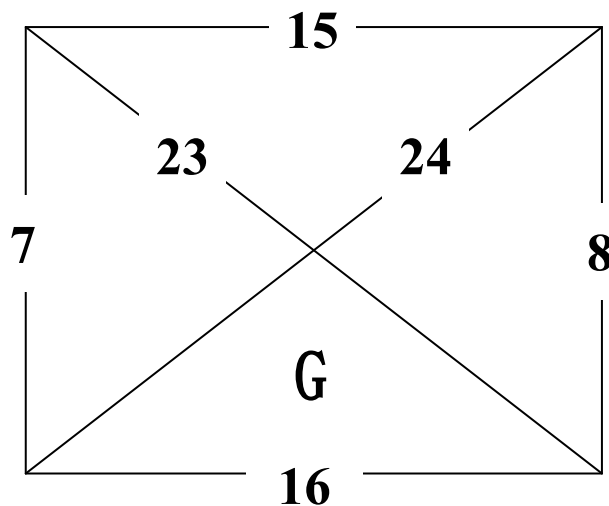

20. 東華附小 丙

22. 新北民安國小

【國小高年級組】複賽賽程表

各組預賽第 1、2 名另行抽籤

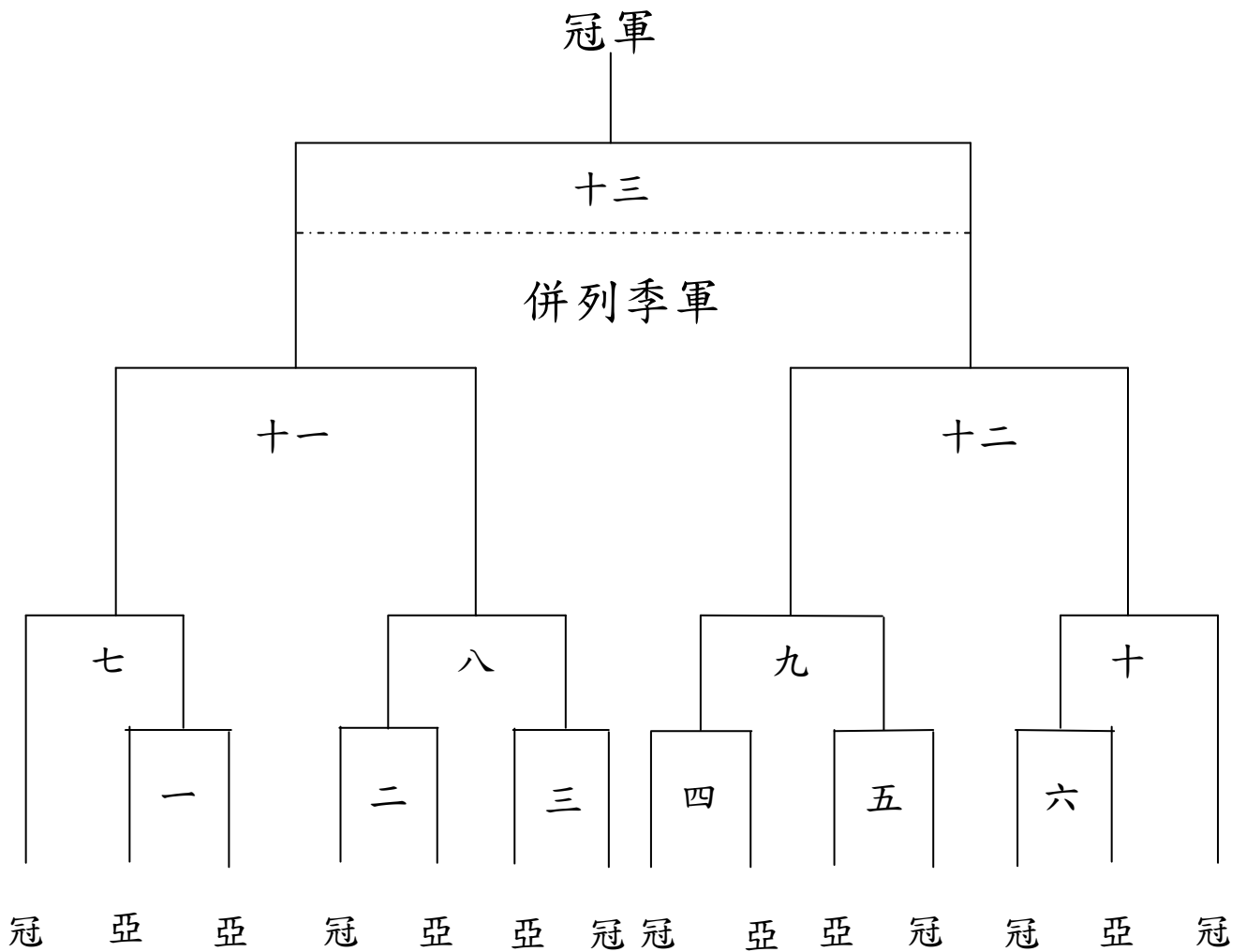

【國小中年級組】初賽賽程表 1

同校(隊伍)不同小組，各組取二名進入複賽

1. 宜蘭國小 藍

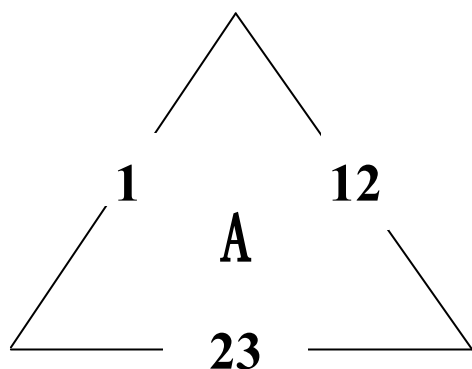

4. 明義國小 黃

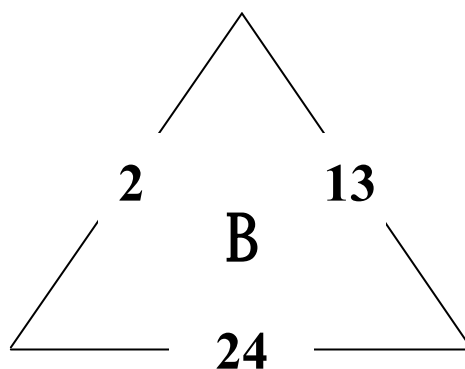

2. 東華附小 甲

3. 佳民國小 D

5. 東華附小 乙

6. 宜蘭國小 tiffany 隊

7. 宜蘭國小 紅

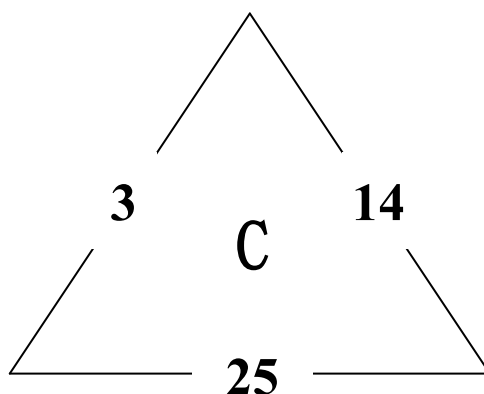

8. 北濱國小 綠

9. 佳民國小 B

【國小中年級組】初賽賽程表 2

同校(隊伍)不同小組，各組取二名進入複賽

10. 北濱國小 藍

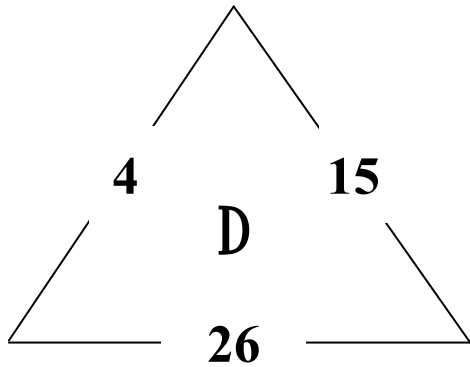

13. 北濱國小 黃

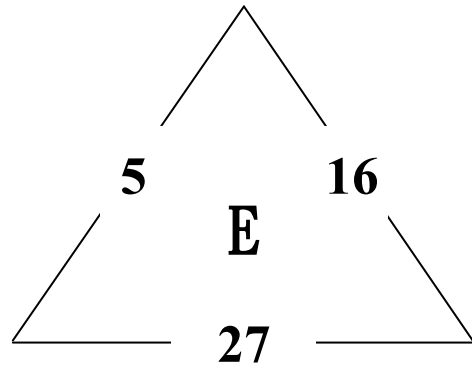

11. 礁溪國小 藍

12. 北昌國小

14. 鑄強國小黃

15. 東華附小 丁

16. 東華附小 丙

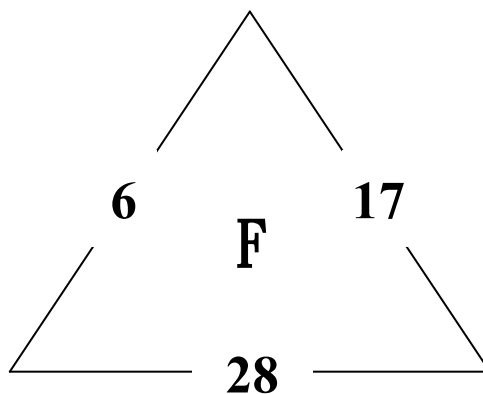

17. 新北市民安國小

18. 礁溪國小 紅

【國小中年級】初賽賽程表 3

同校(隊伍)不同小組，各組取二名進入複賽

19. 明義國小 藍

22. 慈濟小學

24. 波斯頓教育實驗機

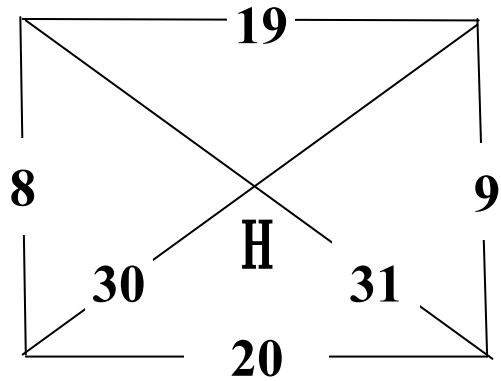
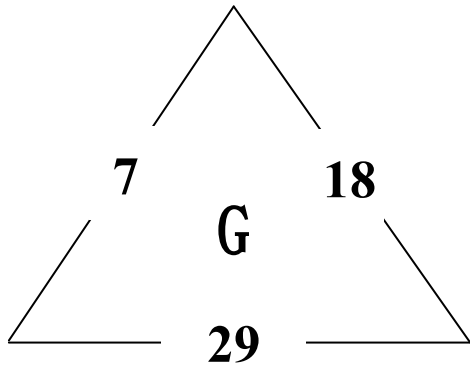

20. 海星小學

21. 佳民國小 A

23. 明義國小 紅

25. 佳民國小 C

26. 宜蘭國小 黃

28. 明義國小 白

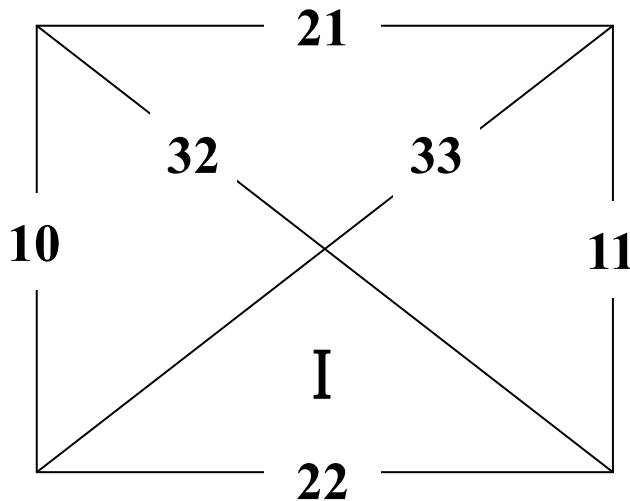

27. 新竹曙光小學

29. 鑄強國小 綠

【國小中年級組】複賽賽程表

各組預賽第1、2名另行抽籤

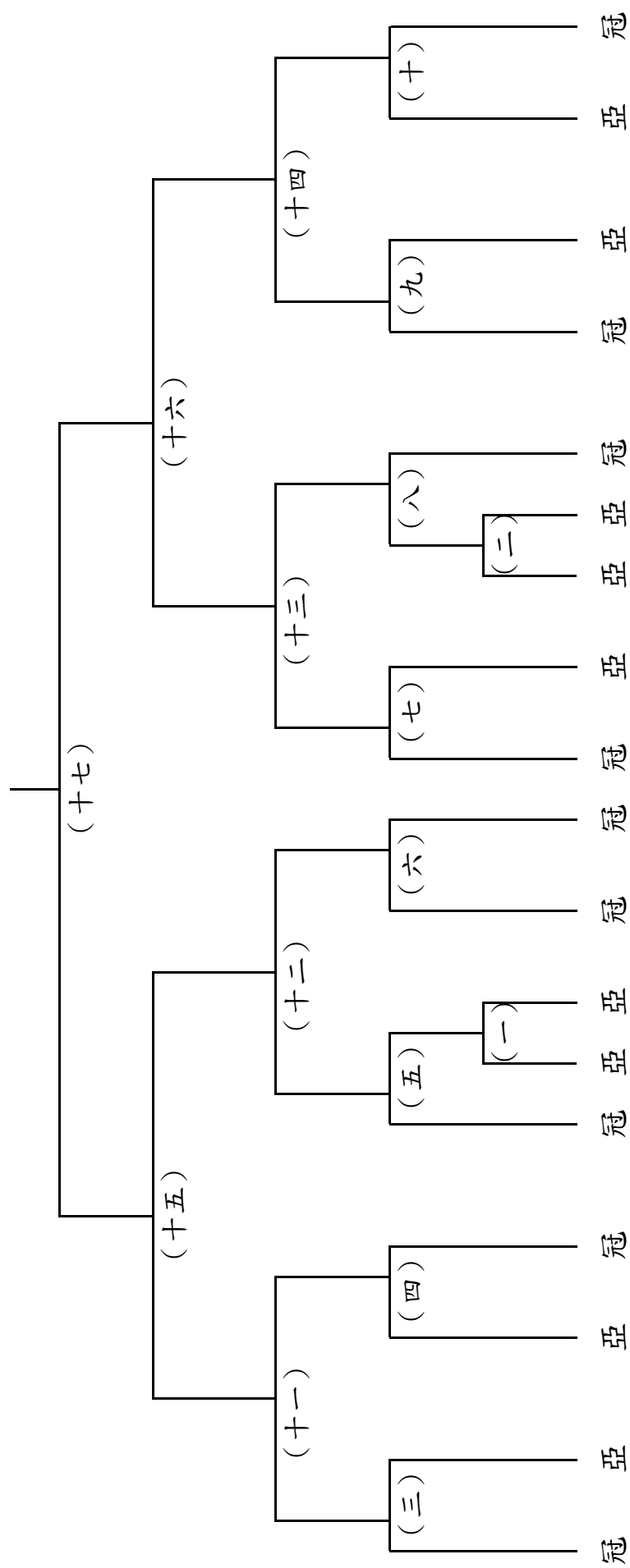

111年度花蓮市「市長盃」桌球錦標賽比賽時間表

日期	時間	分齡組	社會組	國小高年級	國小中年級	場數	
十一月十三日	08:00	報 到					
	08:15	開 幕					
	08:30	1~3	1~6	1~8	1~11		
	09:00						
	09:30						
	10:00	4~6	7~12	9~16	12~22		
	10:30						
	11:00						
	11:30	7~9	13~18	17~24	23~33		
	12:00						
	12:30						
	13:00	一~二	一~四	一~六	一~二		
	13:30				三~十		
	14:00			七~十			
	14:30	三	五~六		十一~十四		
	15:00			十一~十二			
	15:30		七		十五~十六		
	16:00			十三			
	16:30				十七		
			頒發獎盃				
		本賽程表內，場次數字說明：阿拉伯數字表示預賽場次，國字部份表示複(單淘汰)賽的比賽場次。					

* 本次比賽使用十一張球檯

111 年度花蓮市「市長盃」桌球錦標賽申訴書

被申 訴者 姓名		單 位		參 加 組 別	
申 訴 事 由				證 明 文 件	
申 訴 單 位					
裁 判 長 意 見					
大 會 裁 示					

111 年度花蓮市「市長盃」桌球錦標賽成績表

比賽時間：111 年 11 月 13 日

比賽地點：花蓮縣立宜昌國民小學

組別	成績			
	冠軍	亞軍	季軍	季軍
分齡組				
社會組				
國小 高年級組				
	優勝	優勝	優勝	優勝
國小 中低 年級組				
	優勝	優勝	優勝	優勝

